

Paper Elephant[®]

printed by:  **Assembli**[®]
WWW.ASSEMBLI.NL

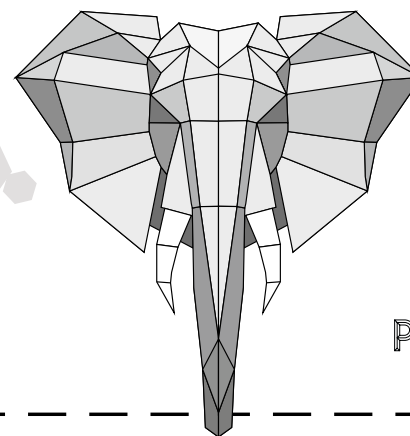

designed by:
**Polygonal
Paper**

Prepare

TO FLATTEN DOWN THE POSTERS, YOU COULD UNROLL THE POSTERS FACEDOWN ON A CLEAN TABLE AND PLACE BOOKS ON TOP.

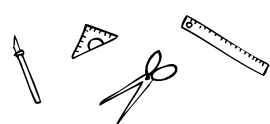

Cut

CUT OUT ALL THE CONTINUOUS OUTLINES TO CREATE ALL THE PARTS FOR ASSEMBLING. USE YOUR SCISSORS OR EVEN BETTER, THIS KIND OF KNIFE:



(SAVES TIME & MORE ACURATE)



Score

THIS IS AN IMPORTANT STEP TO MAKE PERFECT FOLDS WITH HEAVY PAPER.

TRACE ALL THE FOLDING-LINES WITH AN EMPTY BALLPOINT PEN, THE BACK OF A BUTTERKNIFE, A FOLDING BONE, PAPERCLIP OR ANOTHER SCORING TOOL.

PLACE THE LATH ALONG THE FOLDING LINE AND DRAW YOUR TOOL ALONG THE EDGE. PUSH FIRM AND PRACTICE WITH PAPER LEFTOVERS FOR BEST RESULT.

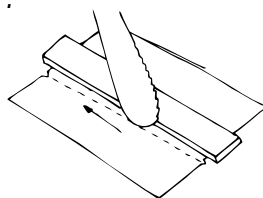

Fold

----- FOLD UP
----- FOLD DOWN

FOLD DOWN

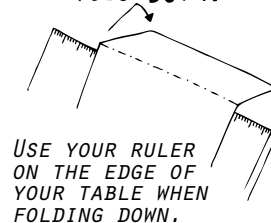

USE YOUR RULER ON THE EDGE OF YOUR TABLE WHEN FOLDING DOWN.

FOLD UP

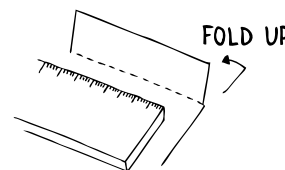

Glue

ADD A SMALL STRIP OF GLUE ON A TAB AND LET IT DRY FOR A FEW SECONDS. PLACE THE TAB ON THE CORRESPONDING PAPER PART, PUSH AND HOLD IT FOR A MOMENT. GLUE TABS ONE BY ONE.

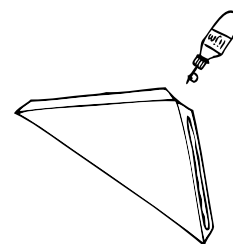

Assemble

ALL NUMBERS INDICATE THE PLACE FOR CORRESPONDING TABS. THEY ARE NOT NUMBERED CHRONOLOGICALLY SO DON'T MIND THE RANKING. WHILE YOUR GLUEING AND HOLDING THE TABS, IT'S ADVISED TO USE THE TABLE AS MUCH AS POSSIBLE.

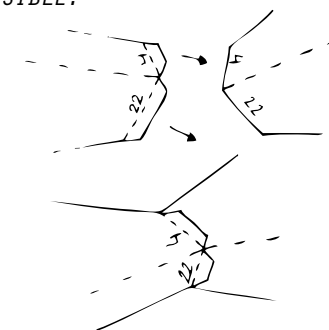

Get Started

START MAKING THE TESTSHAPE ON ONE OF THE PAGES TO PRACTICE THE TECHNIQUE.

THERE ARE A FEW EXCELLENT AND MORE CHALLENGING TESTS AVAILABLE FOR FREE ON THE WEBSITE. IT'S RECOMMENDED TO BUILD ONE OF THESE TOO BEFORE YOU START BUILDING THIS REAL DEAL.

IF YOU MANAGE TO MAKE ONE OF THESE NICELY, YOU'RE 100% READY TO GO!

ONCE YOU ARE WARMED UP: CUT, SCORE AND FOLD EVERYTHING. AFTER THAT, START WITH ASSEMBLING THE TUSKS (1),(2) AND THE EARS (10),(11) INDIVIDUALLY.

CONTINUE TO ASSEMBLE THE FOLLOWING PARTS IN THIS ORDER (3),(4) THEN ADD PART (5).

PROCEED WITH ADDING (6)&(7)&(8)&(9).

NOW ADD THE EARS (10)&(11).

FINISH UP YOUR ELEPHANT HEAD BY ADDING PART (12) AND THE BASE PLATE (13) TO THE SCULPTURE.

NOW IT'S TIME TO ADD THE FINISHED WHITE TUSKS O THE HEAD.

DO THIS PIECE BY PIECE AND TAB BY TAB BECAUSE YOU NEED AS MUCH ACCESSIBILITY AS POSSIBLE TO WORK WITH.

ENJOY THIS 3D PUZZLE PROJECT!



SHOWTIME

CHECK OUT THE ASSEMBLING VIDEO'S TO SEE SOME WORK IN PROGRESS OVER HERE:

WWW.ASSEMBLI.NL

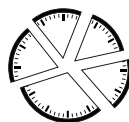

TIME MANAGEMENT

SINCE IT TAKES A COUPLE OF HOURS, SPLIT THE MISSION INTO PIECES.



IT'S EXTRA FUN AND FAST TO ASK A FRIEND OR RELATIVE AND BUILD TOGETHER.

INSTALLATION
HANG ON A NAIL
IN THE WALL,
LIKE HANGING
A PICTURE

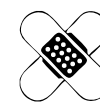
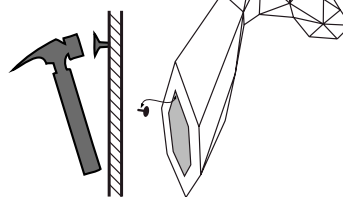

REPAIR TIP

SAVE THE PAPER LEFTOVERS TO COVER UP ANY ACCIDENTS SUCH AS GLUE STAINS, DENTS OR GAPS.

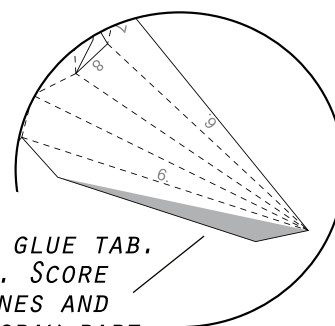
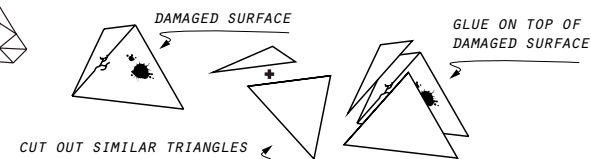

THIS IS A SPECIAL GLUE TAB. CUT OUT THE SHAPE. SCORE ALL THE DASHED LINES AND THEN CUT OFF THE GRAY PART.

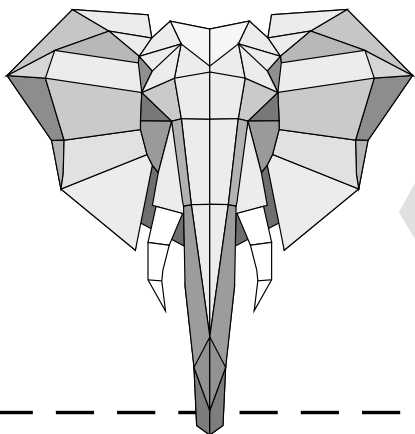

Paper Elephant[®]

printed by:  **Assembli[®]**
WWW.ASSEMBLI.NL

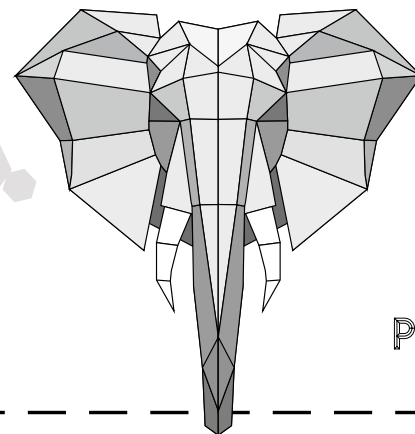

designed by:
Polygonal Paper

Préparation Couper

POUR APLATIR LES AFFICHES, VOUS POUVEZ DÉROULER LES AFFICHES FACE CACHÉE SUR UNE TABLE PROPRE ET METTRE DES LIVRES AU-DESSUS.



DÉCOUPEZ TOUS LES CONTOURS CONTINUS POUR CRÉER TOUTES LES PIÈCES POUR ASSEMBLING. UTILISEZ VOS CISEAUX OU ENCORE MIEUX, CE TYPE DE COUTEAU:



(GAIN DU TEMPS ET PLUS PRÉCIS)

— Ligne de coupe

Commencer

COMMENCEZ À FAIRE LE TEST SHAPE SUR L'UNE DES PAGES POUR PRATIQUER LA TECHNIQUE. IL Y A QUELQUES TESTS EXCELLENTS ET PLUS DIFFICILES DISPONIBLES GRATUITEMENT SUR LE SITE. IL EST RECOMMANDÉ D'EN CONSTRUIRE AU MOINS UN AVANT DE COMMENCER LA CONSTRUCTION DE LA VRAIE AFFAIRE. SI VOUS RÉUSSISSEZ EN À FAIRE UN, VOUS ÊTES 100% PRÊT À PARTIR!

ALLONS-Y!

COMMENCEZ PAR COUPER, MARQUER ET PLIER TOUT. APRÈS CELA, COMMENCEZ PAR ASSEMBLER TOUTES PARTIES INDIVIDUELLES QUI PEUVENT ÊTRE ASSEMBLÉS SEULS. COMMENCEZ PAR ASSEMBLER LES DEFENSES (1) ET (2) ET LES OREILLES (10) ET (11) INDIVIDUELLEMENT.

CONTINUEZ À ASSEMBLER LES PIÈCES SUIVANTES DANS CET ORDRE: (3), (4) ET PUIS AJOUTEZ (5). PROCÉDEZ À L'AJOUT DE (6), (7), (8) & (9). PUIS AJOUTER LES OREILLES (10) ET (11). TERMINER VOTRE TÊTE D'ÉLÉPHANT EN AJOUTANT LA PARTIE (12) ET LE PLAQUE DE BASE (13) À LA SCULPTURE.

IL EST TEMPS D'AJOUTER LES DÉFENSES BLANCHES FINIES À LA TÊTE.

FAITES CELA MORCEAU PAR MORCEAU ET ONGLET PAR ONGLET CAR VOUS AVEZ BESOIN D'AUTANT D'ACCESSIBILITÉ QUE POSSIBLE POUR TRAVAILLER AVEC.

VOUS ÊTES TERMINÉS! AMUSEZ-VOUS BIEN AVEC CE PROJET PUZZLE 3D ET LE RESULTAT DANS VOTRE INTÉRIEUR!

Rainurer

CECI EST UNE ÉTAPE IMPORTANTE POUR FAIRE DES PLS PARFAITS AVEC DU PAPIER ÉPAIS. MARQUEZ TOUTES LES LIGNES QUI DOIVENT ÊTRE PLIER- AVEC UN STYLO À BILLE VIDE, LE DOS D'UN COUTEAU DE BEURRE, UN OS DE PLIAGE, UN TROMBONE OU UN AUTRE OUTIL DE NOTATION. PLACEZ LA LATTE LE LONG DE LA LIGNE DE PLIAGE ET TIREZ VOTRE OUTIL LE LONG DU BORD. PUSSEZ FERME ET PRATIQUEZ AVEC LES RESTES DE PAPIER POUR TESTER ET POUR UN MEILLEUR RÉSULTAT.

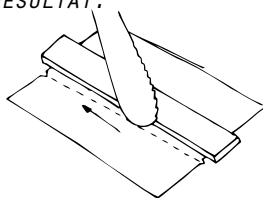

Plier

----- Plier
----- Rabatter

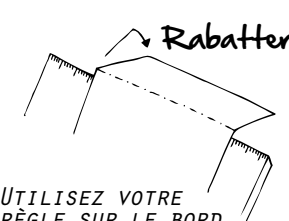

UTILISEZ VOTRE RÈGLE SUR LE BORD DE VOTRE TABLE LORSQUE VOUS PLIEZ.

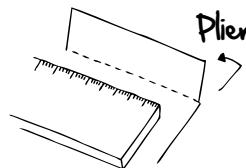

La colle

AJOUTER UNE PETITE BANDE DE COLLE SUR UN ONGLET ET LAISSER SÉCHER PENDANT QUELQUES SECONDES. PLACEZ L'ONGLET SUR LA PART DE PAPIER CORRESPONDANT, APPUYEZ ET ATTENDEZ PENDANT UN MOMENT. COLLEZ LES ONGLETS, UN PAR UN.

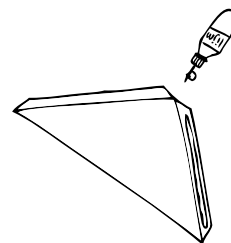

Assembler

TOUS LES CHIFFRES INDIQUENT LES ENDROITS DES ONGLETS CORRESPONDANTS. ILS NE SONT PAS NUMÉROTÉS CHRONOLOGIQUEMENT DONC NE FAITES PAS ATTENTION AU CLASSEMENT. QUAND VOUS COLLEZ LES ONGLETS, IL EST CONSEILLÉ D'UTILISER LA TABLE AUTANT QUE POSSIBLE.

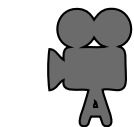
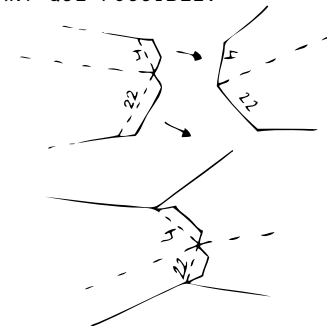

SHOWTIME

VÉRIFIEZ LES ASSEMBLING-VIDÉO BLING POUR VOIR DES TRAVAUX EN COURS:

WWW.ASSEMBLI.NL



LA GESTION DU TEMPS

IL VOUS EN FAUT QUELQUES HEURES, DONC DIVISEZ LA MISSION EN MORCEAUX.



IL EST TRÈS AMUSANT ET RAPIDE DE DEMANDER UN AMI OU UN RELATIF ET DE CONSTRUIRE ENSEMBLE.

INSTALLATION

POSEZ-LES SUR UN CLOU DANS LE MUR, COMME VOUS POSEZ UNE PHOTO.

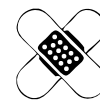
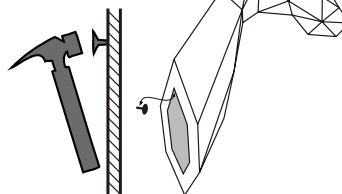

CONSEIL DE RÉPARATION

GARDEZ LES RESTES DU PAPIER POUR RÉPARER DES ACCIDENTS TELS QUE DES TACHES, DES BOSSES OU DES LACUNES DE COLLE ET

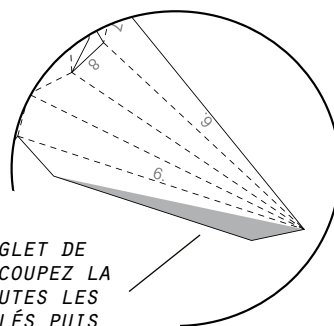
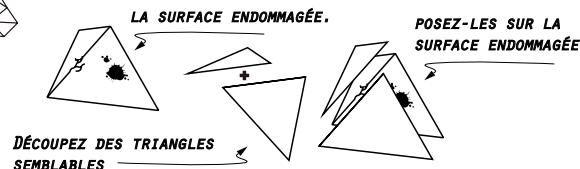

IL S'AGIT D'UN ONGLET DE COLLE SPÉCIAL. DÉCOUPEZ LA FORME, MARQUER TOUTES LES LIGNES EN POINTILLÉS PUIS COUPER LA PARTIE GRISE.

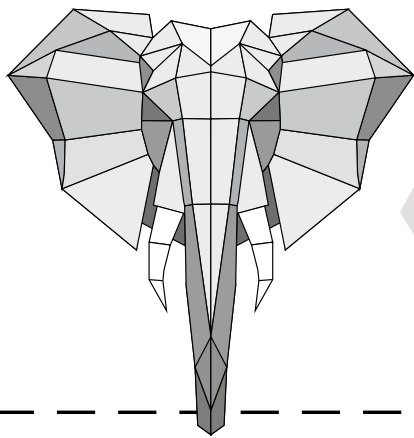

Paper Elephant[®]

printed by:  **Assembli[®]**
WWW.ASSEMBLI.NL

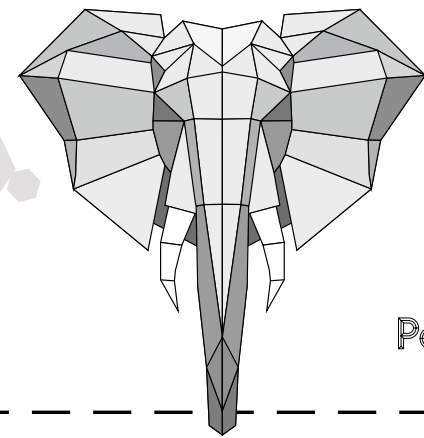

designed by:
**Polygonal
Paper**

Vorarbeit

UM DIE POSTER ZU PLÄTTEN, KÖNNTE MAN SIE UMGEDREHT AUF EINEN SAUBEREN TISCH LEGEN UND MIT BÜCHERN BESCHWEREN.



Anfangen

FANGEN SIE MIT DER PROBEFORM AUF EINER DER SEITEN AN, UM DIE TECHNIK ZU ÜBEN. ES GIBT EINIGE FREIE HERVORRAGENDE UND HERAUSFORDERNDE FORMEN AUF DER WEBSITE. WIR WÜRDEN EMPFEHLEN EINE VON DIESEN ZU BAUEN BEVOR SIE MIT DER RICHTIGEN ARBEIT BEGINNEN. WENN IHNEN DAS GELINGT, SIND SIE 100%-IG ZUM ABHEBEN BEREIT!

JETZT GEHT'S LOS!

BEGINNEN SIE MIT ALLES SCHNEIDEN, MARKIEREN UND FALTEN.

BEGINNEN SIE DANACH MIT DEM ZUSAMMENBAU EINZELNER TEILE, DIE EINZELN ZUSAMMENGEBAUT WERDEN KÖNNEN. BEGINNEN SIE, INDEM SIE DIE STOBZÄHNE (1) UND (2) SOWIE DIE OHREN (10) UND (11) EINZELN ZUSAMMENBAUEN.

SETZEN SIE DIE FOLGENDEN TEILE IN DIESER REIHENFOLGE ZUSAMMEN: (3), (4) UND FÜGEN SIE DANN (5) HINZU.

FAHREN SIE FORT, UM (6), (7), (8) UND (9) HINZUZUFÜGEN. FÜGEN SIE DANN DIE LÖCHER (10) UND (11) HINZU.

BEENDEN SIE IHREN ELEFANTENKOPF, INDEM SIE DAS TEIL (12) UND DIE GRUNDPLATTE (13) ZUR SKULPTUR HINZUFÜGEN.

ES IST ZEIT, DIE FERTIGEN WEIBEN STOBZÄHNE ZUM KOPF HINZUZUFÜGEN.

FÜHREN SIE DIESE SCHRITTE STÜCK FÜR STÜCK UND TAB FÜR TAB AUS, UM SO GUT WIE MÖGLICH ZUGÄNGLICH ZU SEIN.

DU BIST FERTIG! VIEL SPAB MIT DIESEM 3D-PUZZLE-PROJEKT UND DER TROPHEE IN IHREM INTERIEUR!

Schneiden

SCHNEIDE AN ALLEN UNUNTERBROCHEN LINIEN ENTLANG UM ALLE TEILE FÜR DAS ZUSAMMENSETZEN ZU BEKOMMEN. VERWENDE EINE SCHERE ODER BESSER DIESE ART MESSER.



(SPART ZEIT & IST VIEL GENAUER)

Einschnitt

Faltlinien

DIESER SCHRITT IST SEHR WICHTIG UM AUCH BEI WIDERSPENSTIGEM PAPIER PERFEKTE FALTLINIEN ZU BEKOMMEN. MACHE DIE FALTLINIEN MIT EINEM LEEREN KUGELSCHREIBER, DER HINTERSEITE EINES BUTTERMESSERS ODER EINEM ANDEREN STUMPFEN GEGENSTAND.

STELLE DIE LATTE AUF DIE FALTLINE UND BEWEGE DEIN WERKZEUG DEN RAND ENTLANG. KRÄFTIG DRÜCKEN UND ÜBE MIT PAPIERRESTEN FÜR DAS BESTE RESULTAT.

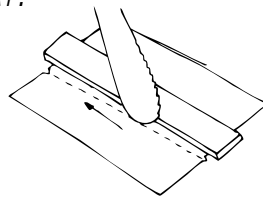

Falten

Hochfalten
Nach unten falten

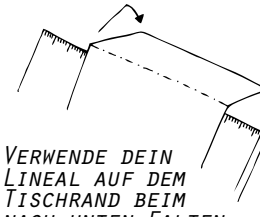

VERWENDE DEIN LINEAL AUF DEM TISCHRAND BEIM NACH UNTEN FALTEN.

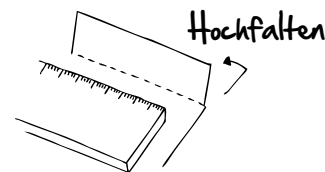

Hochfalten

Leimen

STREICHE EINEN SCHMALEN STREIFEN LEIM AUF EINE LEIMFLÄCHE UND LASS IHN EINIGE SEKUNDEN TROCKNEN. STELLE DIE LEIMFLÄCHE GEGEN DEN ENTSPRECHENDEN PAPIERTEIL, DRÜCKE UND HALTE EINEN AUGENBLICK. LEIME DIE FLÄCHEN EINE NACH DER ANDEREN.

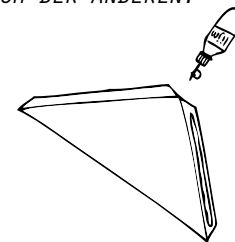

Zusammensetzen

ALLE NUMMERN ZEIGEN DEN PLATZ DER ENTSPRECHENDEN NUMMER AUF DEN LEIMFLÄCHEN. SIE SIND NICHT CHRONOLOGISCH NUMMIERT, ALSO NICHT IN DIESER REIHENFOLGE VERARBEITEN. BEIM LEIMEN UND ANDRÜCKEN IST ES RATSAM DEN TISCH MÖGLICHST VIEL ZU GEBRAUCHEN.

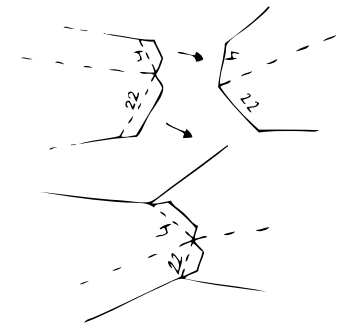

SHOWTIME
SCHAU DIR DOCH MAL DAS VIDEO "WORK IN PROGRESS" AN. ZU SEHEN AUF: WWW.ASSEMBLI.NL



TIME-MANAGEMENT
TEILE DIE MISSION AUF, WEIL ES MEHRERE STUNDEN DAUERT.



ES MACHT MEHR SPAB UND GEHT SCHNELLER, WENN MAN ZUSAMMENARBEITET.

AUFHÄNGEN
HÄNGE ES WIE EIN BILD AUF AN EINEN NAGEL AN DIE WAND.

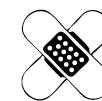
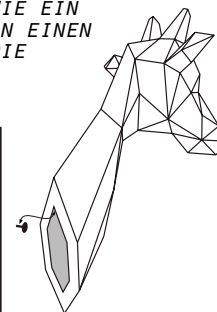
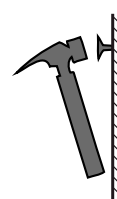

REPARATURHINWEIS
BEHALTE DIE PAPIERRESTE UM PROBLEME WIE LEIMFLECKEN, BEULEN UND LÖCHER ZU REPARIEREN.

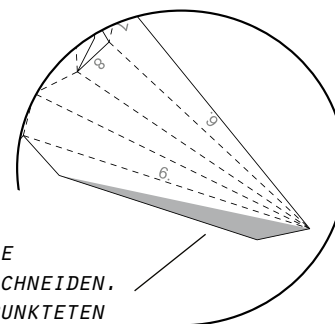
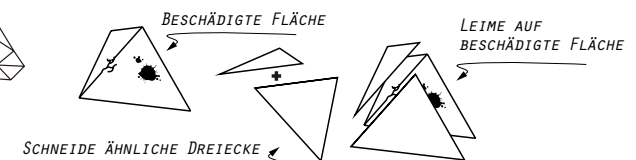

DIES IST EINE SPEZIELLE KLEBELASCHE. FORM AUSSCHNEIDEN. MARKIEREN SIE ALLE GEPUNKTETEN LINIEN UND SCHNEIDEN SIE DEN GRAUEN TEIL AUS.